

INSTRUKCE MANUÁLNÍ CHLADIČ



MODEL 330100TRA

PŘED POUŽITÍM TOHOTO SPOTŘEBIČE SI POZORNĚ PŘEČTĚTE TENTO NÁVOD A USCHOVEJTE SI JEJ PRO BUDOUCÍ POUŽITÍ.

OBSAH

GB	-----	01-07
ES	-----	08-14
PL	-----	15-21
IT	-----	22-28
DE	-----	29-35
NL	-----	36-42
FR	-----	43-49
PT	-----	50-56

BEZPEČNOSTNÍ POKYNY =

Při používání tohoto elektrického spotřebiče vždy dodržujte základní bezpečnostní opatření.

1. Zajistěte dostatečný prostor mezi přívodem vzduchu a stěnou nebo nábytkem. Pokud je průtok vzduchu b i o k e l n í , nebude funkčnost w i n d k o i n g u l t a c e p r o v o z o v á n a .
2. Před prvním použitím zkontrolujte, zda je napětí vaší elektrické sítě kompatibilní s napětím uvedeným na výrobním štítku chladiče vzduchu.
3. Před použitím se ujistěte, že napájecí kabel a zástrčka nejsou poškozené nebo zlomené. Nedovolte, aby se zástrčka nebo kabel zkroutily.
4. Aby se předešlo nebezpečí, musí být napájecí kabel v případě poškození vyměněn výrobcem, jeho servisním zástupcem nebo podobně kvalifikovanou osobou.
5. Nezakrývejte výstup vzduchu a udržujte ventilátor v dostatečné vzdálenosti od elektrické zásuvky. Ujistěte se, že používáte zásuvku s proudem vyšším než 10 A. Do stejné zásuvky nezapojujte žádný jiný spotřebič.
6. Pokud je ochlazovač vzduchu v provozu,

nevkládejte do výstupu ruku ani cizí předmět (zajistěte, aby děti byly neustále pod dohledem).

7. Spotřebič není určen pro použití osobami

GB-01

(včetně dětí) se sníženou

smyslové nebo duševní schopnosti nebo nedostatek zkušeností a znalostí, pokud jim osoba odpovědná za jejich bezpečnost neposkytlá dohled nebo pokyny týkající se bezpečného používání spotřebiče.

8. Děti by měly být pod dohledem, aby si se spotřebičem nehrály.
9. Před odpojením spotřebiče ze zásuvky vypněte napájení. Při odpojování zástrčky vždy držte zástrčku. Nikdy netahejte za kabel, protože to představuje riziko zkratu, požáru a/nebo úrazu elektrickým proudem.
10. Nepoužívejte spotřebič ani nevytahujte zástrčku, pokud máte mokré ruce, protože to může způsobit riziko úrazu elektrickým proudem.
11. Pokud spotřebič nepoužíváte, vytáhněte zástrčku ze zásuvky.
12. Nepokládejte pracovní chladič vzduchu na nerovný nebo kluzký povrch.
13. Chladič vzduchu nepoužívejte venku nebo v blízkosti vody, například v místnosti s bazénem nebo v koupelně.
14. Pokud je ochlazovač vzduchu používán v kombinaci s funkcí chlazení (zvlhčování), musí být hladina vody v nádržce na vodu vždy nižší než hladina "Max" a vyšší než hladina "Min".
15. Po naplnění nádrže na vodu

množství vody, nenaklánějte se na chladič vzduchu, nenarážejte do něj ani s ním nehoupejte.

16. Nepokládejte na vzduch žádné předměty. chladnější.

PŘEHLED PRODUKTŮ

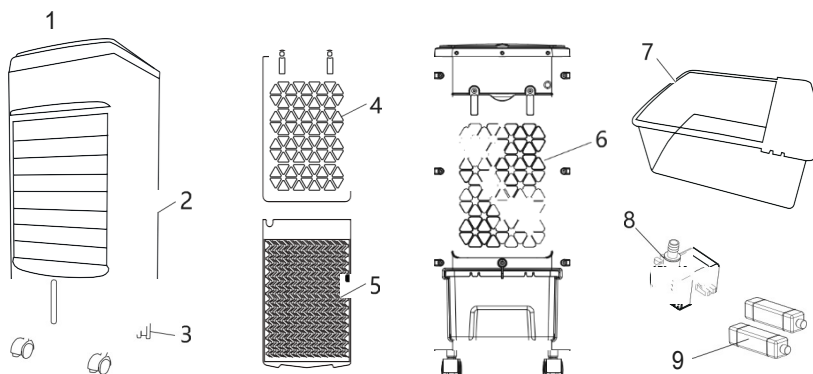

1. Ovládací panel
2. Výstup vzduchu
3. Otočné kolečko
4. Vzduchový filtr
5. Vlhký papír na

6. Zadní přívod vzduchu
7. Nádrž na vodu
8. Vodní čerpadlo
9. Box na led *2

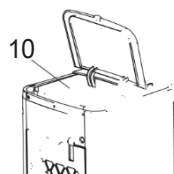

TECHNICKÉ SPECIFIKACE

Číslo modelu	330100TRA
Napájení	220-240 V - 50/60 Hz
Rozměr spotřeby energie	60 W
Kapacita nádrže na vodu	L265*Š230*V570 mm
Spotřeba vody	3.5 L
	0,5 l/h

Technické údaje a design tohoto spotřebiče se mohou změnit bez předchozího upozornění.

NÁVOD K MONTÁŽI

INSTALACE KOLEČEK

Vyjměte spotřebič z obalu a otočte jej dnem vzhůru. Vložte kolečka do spodních otvorů a upevněte je na místě. Spotřebič je nyní připraven k použití.

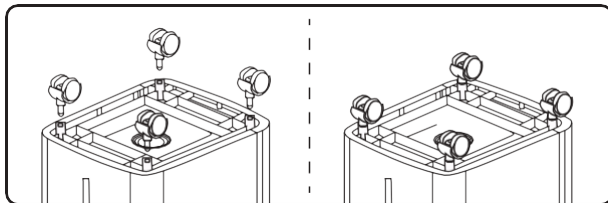

NÁVOD K OBSLUZE

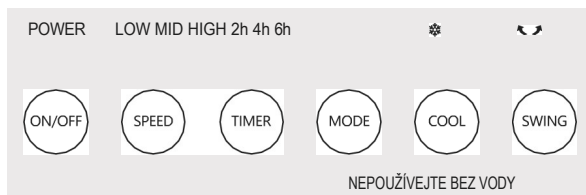

1. Zasuňte zástrčku do standardní zásuvky. Ujistěte se, že zástrčka v zásuvce pevně sedí. Zazní zvukový signál a rozsvítí se indikátor POWER.

2. Tlačítko "ON/OFF"

Stisknutím tlačítka "ON/OFF" spustíte nebo zastavíte ventilátor.

Poznámka: Výchozí rychlost ventilátoru je "Nízká" a výchozí režim ventilátoru je "Normální".

3. Tlačítko "SPEED"

Stisknutím tlačítka "SPEED" nastavte požadovanou rychlost ventilátoru ("High", "Medium" nebo "Low"). Během provozu ventilátoru se rozsvítí příslušná kontrolka rychlosti.

tlačítko

Stisknutím tlačítka "MODE" zvolte požadovaný režim.

"Normální" (indikátor režimu je vypnutý). @ "Natural" (indikátor m ode in d icato r bliká).

Přirozený režim + nízká rychlost

Cyklujte podle tohoto vzoru (posun každé tři sekundy):

L-L-M-M-M-L-H-Stop-M-M-Stop-H-L-L-L

-M-M-L-L-M-M-L-L-Stop-H-L-L-M-M

Přírodní režim + Med. Rychlost

L-L-M-M-M-L-H-Stop-M-M-L-L-M-M-L-L

-H-Stop-M-M-L-L-H-H-Stop-M-M-H-H

Přirozený režim + vysoká rychlost

Stop-H-H-Stop-M-M-H-H-L-L-H-M-M-H-

L-L-Stop-M-M-H-H-H-L-L-M-M-L-H-H

@ "Sleep" (indikátor režimu svítí).

Režim spánku + nízká rychlost:

Spotřebič běží stále při nízké rychlosti.

Režim spánku + střední rychlost:

Spotřebič po dobu 30 minut pracuje při střední rychlosti a poté pokračuje v provozu při nízké rychlosti.

Sl e p m o d e + H i g h s p e e d:
Spotřebič běží 30 minut na vysoké otáčky, poté 30 minut na střední a poté pokračuje v provozu na nízké otáčky.

5. Tlačítko "TIMER"

Stisknutím tlačítka "TIMER" z a p o m í n ě n ě t e d e s i t u a c e . Možnosti jsou 2, 4, 6, 8, 10 a 12 hodiny. Rozsvítí se příslušná kontrolka času.

6. Tlačítko "SWING"

Stisknutím tlačítka "SWING" pohybujte vnitřními noži ze strany na stranu. Tím se rozsvítí kontrolka kývání. Opětovným stisknutím tlačítka "SWING" proces zastavíte a kontrolka kývání zhasne.

7. Tlačítko "COOL"

Stiskněte tlačítko "Cool". Vzduch se ochladí, pokud jste přidali vodu nebo led. Po stisknutí tlačítka "COOL" se rozsvítí kontrolka chlazení. Opětovným stisknutím tlačítka "COOL" funkci chlazení zastavíte. Kontrolka chlazení zhasne.

Přirozený režim + nízká



Natural mode + Med. Speed

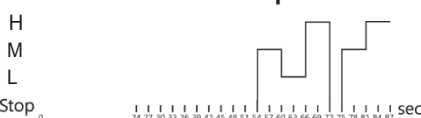

Přirozený režim + vysoká rychlost

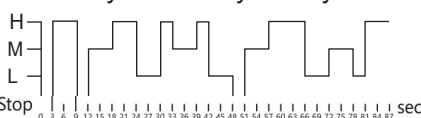

Režim spánku + nízká

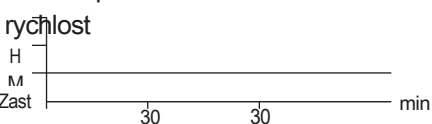

Režim spánku + střední

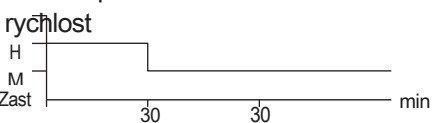

Režim spánku + vysoká

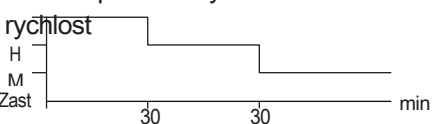

Upozornění: Nespouštějte funkci chlazení, pokud v nádrži na vodu není voda, protože by došlo k poškození vodního čerpadla. NEPŘIDÁVEJTE vodu, když je zapnuté napájení.

a. Jak přidat vodu

Otočte malým knoflíkem, vytáhněte nádržku na vodu a ujistěte se, že je únikový ventil nádržky na vodu řádně upevněn. Naplňte nádržku na vodu čistou vodou. Ujistěte se, že jste naplnili nádržku nad minimální hladinu a nepřekročili maximální hladinu (po přidání případného ledu nebo ledových bloků). Vodu můžete přidat také přes horní nádrž na vodu.

Pokud zjistíte, že vzduch není dostatečně chladný, přidejte do zásobníku na vodu další kostky ledu.

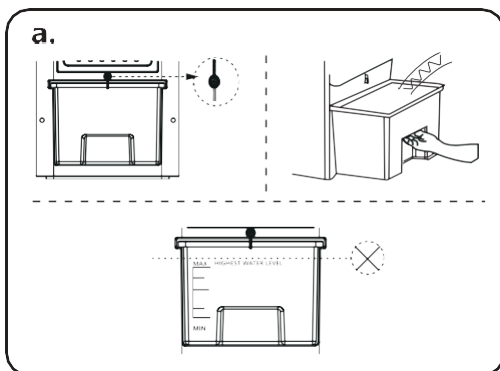

b. Jak používat mrazicí box

Pokud chcete místo ledových bloků použít box na led (součástí dodávky jsou dva boxy na led), naplňte box na led vodou a dbejte na to, abyste nepřekročili uvedenou maximální hladinu. Umístěte ji do mrazničky a nechte ji tam 1 až 2 hodiny. Poté vložte zmrzlý icebox do nádržky na vodu nebo do horní nádržky na vodu.

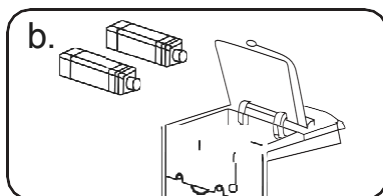

8. Dálkové ovládání

Výše uvedené funkce lze ovládat pomocí dálkového ovladače stisknutím příslušných funkčních tlačítek.

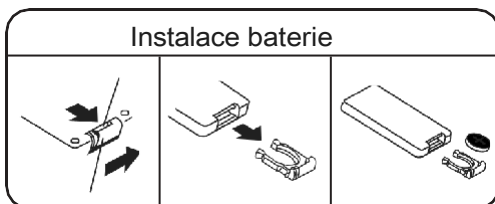

ČIŠTĚNÍ A ÚDRŽBA

• Čištění vzduchového filtru:

Odpojte napájení, vyšroubujte vzduchový filtr a rozeberte jej. Vyčistěte jej neutrálním čisticím prostředkem a měkkým kartáčkem. Opláchněte jej čistou vodou. Po vyčištění vzduchový filtr znovu nainstalujte do chladiče vzduchu.

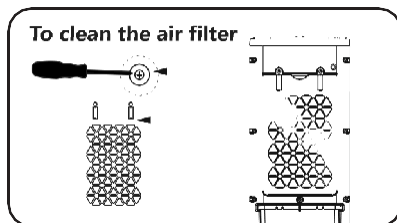

• Čištění mokrého papíru na záclony:

Vyjměte mokrý závěsný papír ze



vzduchového filtru a vyčistíte jej čistou vodou a měkkým kartáčkem. Po vyčištění mokré clonový papír znovu nainstalujte. Aby nedocházelo k únikům, musí být papír mokré clony správně nainstalován.

GB-06

nádrž na vodu:

Odpojte napájení, otočením dvou pevných knoflíků oddělte únikový ventil a vyjměte nádržku na vodu. Pomocí čisté utěrky a čistícího prostředku otřete vodní kámen, který lze v nádržce na vodu pozorovat. Nádržku na vodu opláchněte čistou vodou a poté ji znovu nainstalujte do chladice vzduchu.

- **Čištění krytu:**

Kryt otřete neutrálním čistícím prostředkem a měkkým hadříkem.

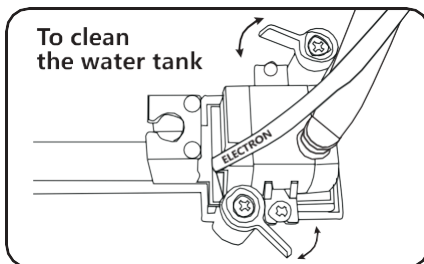

DISPOZICE



Jako zodpovědnému prodejci nám záleží na životním prostředí. Proto vás vyzýváme, abyste dodržovali správné postupy pro likvidaci spotřebiče a jeho obalových materiálů. Pomůžete tak šetřit přírodní zdroje a zajistíte, že předměty budou recyklovány způsobem, který chrání zdraví a životní prostředí.

Spotřebič a jeho obal musíte zlikvidovat v souladu s místními zákony a předpisy.

Vzhledem k tomu, že tento spotřebič obsahuje elektronické součástky, musí být po skončení životnosti spotřebič i jeho příslušenství zlikvidovány odděleně od domovního odpadu.

Obráťte se na místní úřad a informujte se o možnostech likvidace a recyklace.

Spotřebič odevzdejte do místního recyklačního centra. Některá centra přijímají spotřebiče zdarma.

ZÁRUKA: DVA ROKY